

ПАСПОРТ

Шкафы гардеробные

ОД-315, ОД-415

ОД-315, ОД-415 (дополнительные)

ВНИМАНИЕ!

При сборке основного шкафа
с дополнительным
необходимо:





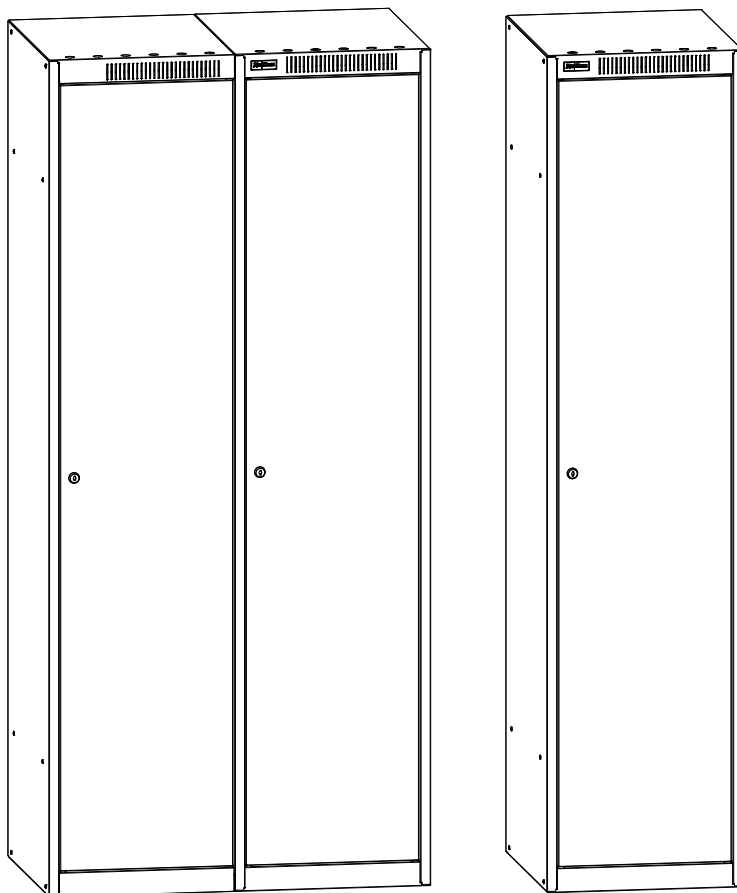









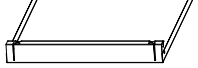
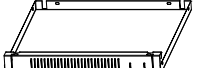



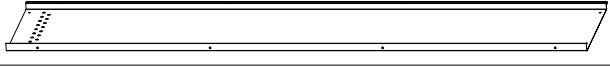
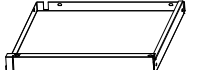
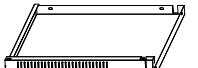



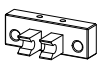

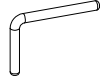
1. Левую боковую стенку
основного шкафа заменить
боковой стенкой
дополнительного шкафа и
произвести сборку согласно
схеме.

2. Установить левую
боковую стенку основного
шкафа на последний
дополнительный шкаф!

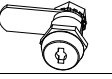

Дата _____ Контролёр ОТК _____ Упаковщик _____
изготовления

1. Комплект поставки (два упаковочных места (двери отдельно)).

№	Наименование	ОД-315		ОД-415		ОД-315 (доп.)		ОД-415 (доп.)		Изображение				
		1	1	1	1	1	1	1	1					
1	Стенка боковая правая	1	1	-	-	-	-	-	-					
2	Стенка боковая левая замыкающая	1	1	-	-	-	-	-	-					
3	Стенка задняя	1	1	-	-	-	-	-	-					
4	Дверь	1	1	1	1	1	1	1	1					
5	Дверь перфорированная	1*	1*	1*	1*	1*	1*	1*	1*					
6	Днище	1	1	-	-	-	-	-	-					
7	Крышка	1	1	-	-	-	-	-	-					
8	Полка большая верхняя	1	1	-	-	-	-	-	-					
9	Полка большая нижняя	1*	1*	-	-	-	-	-	-					
10	Стенка боковая левая	-	-	1	1	1	1	1	1					
11	Стенка задняя дополнительная	-	-	1	1	1	1	1	1					
12	Днище дополнительное	-	-	1	1	1	1	1	1					
13	Крышка дополнительная	-	-	1	1	1	1	1	1					
14	Полка малая верхняя	-	-	1	1	1	1	1	1					
15	Полка малая нижняя	-	-	1*	1*	1*	1*	1*	1*					
16	Шильда "ДиКом"	1	1	-	-			23	Петля пластиковая	2	2	2	2	
17	Переключатель	1	1	1	1			24	Ось	2	2	2	2	
18	Крючок пластмассовый односторонний	2	2	2	2			25	Втулка	2	2	2	2	
19	Крючок пластмассовый двусторонний	2	2	2	2			26	Заглушка 12	2	2	2	2	
20	Замок "EURO-LOCKS"	1	1	1	1			27	Демпфер самоклеющийся	2	2	2	2	
21	Бирка для ключей	1	1	1	1			28	Гайка-барашек М4	20	20	10	10	
22	Саморез 4,2x9,5	12	12	14	14			29	Винт М4х10 (полупотайной)	20	20	10	10	

***Примечание:** изделия в комплект поставки не входят, приобретаются отдельно по желанию Покупателя, имеют отдельную упаковку и комплект крепежа.

2. Схема сборки ОД-315, ОД-415 (основной шкаф)

1

4 шт.
Винт М4х10

4 шт.
Гайка-барашек М4

4 шт.
Саморез 4,2х9,5

! Внимание!

1. Сборку шкафов производить на месте эксплуатации.
2. **Последовательность сборки отдельно стоящего шкафа и базового шкафа с дополнительными существенно отличается!** Перед сборкой необходимо **внимательно изучить инструкцию!**
3. Число стыкуемых шкафов не ограничено. Дополнительные шкафы устанавливаются **справа налево**. ←
4. Не рекомендуется разбирать собранные шкафы, вследствие возможной деформации отдельных крепежных узлов и, соответственно, сложностей при последующей сборке.

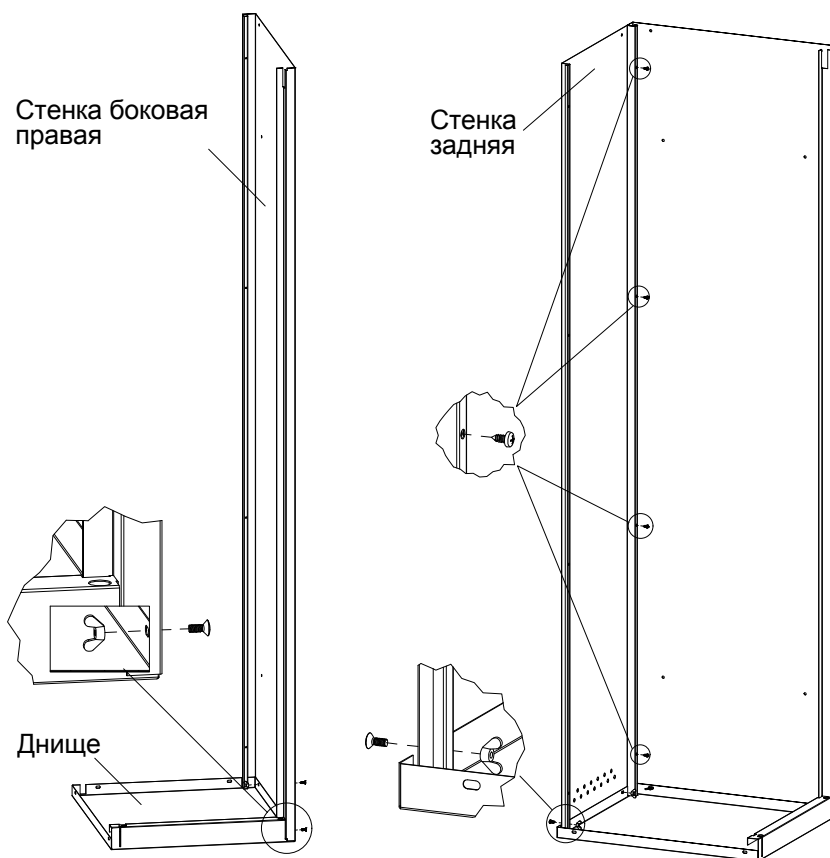

2

4 шт.
Саморез 4,2х9,5

12 шт.
Винт М4х10

12 шт.
Гайка-барашек М4

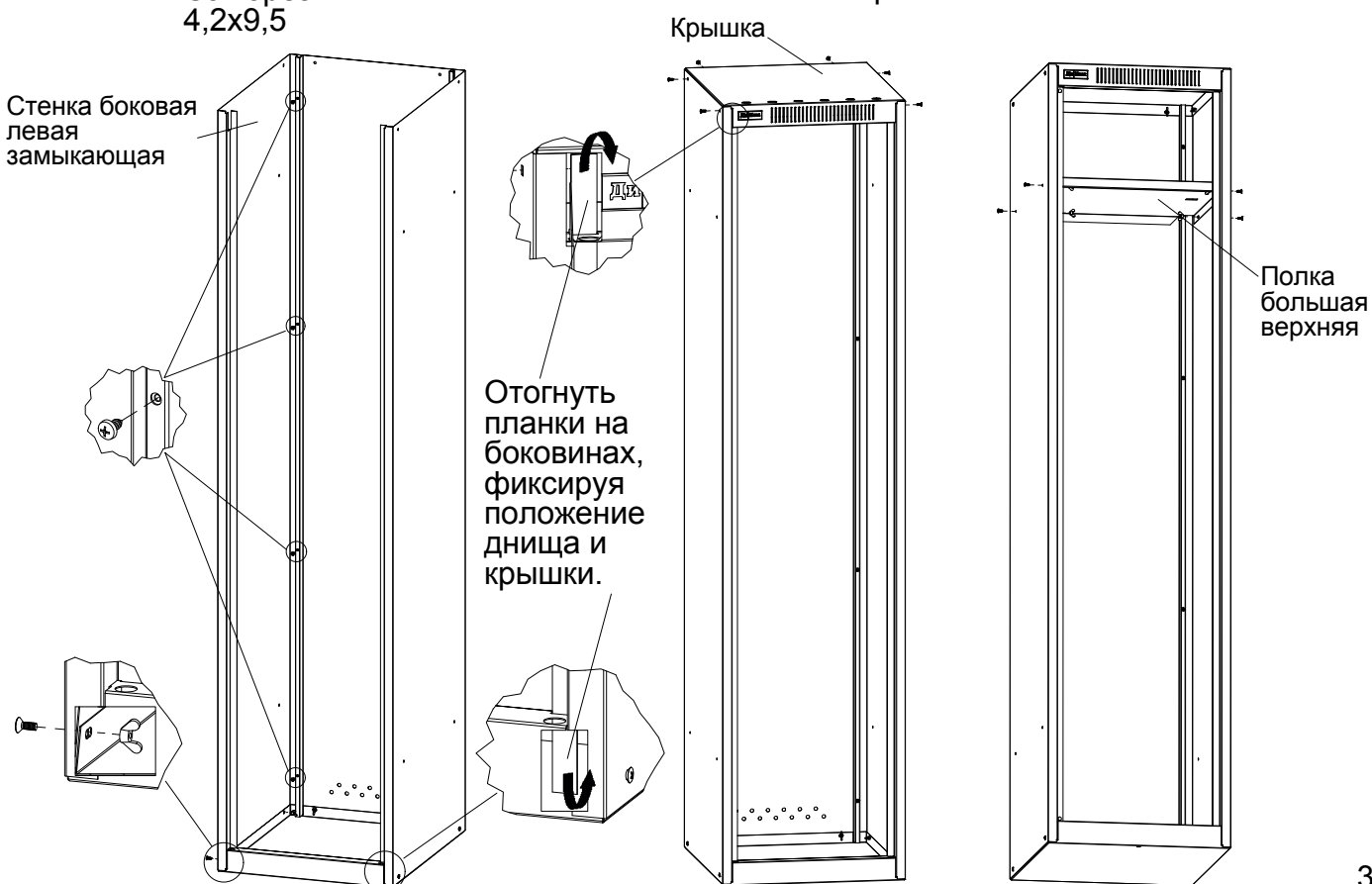

3

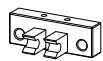

2 шт.
Петля
пластиковая



4 шт.
Саморез
4,2x9,5



2 шт.
Демпфер
самоклеющийся



2 шт.
Замок

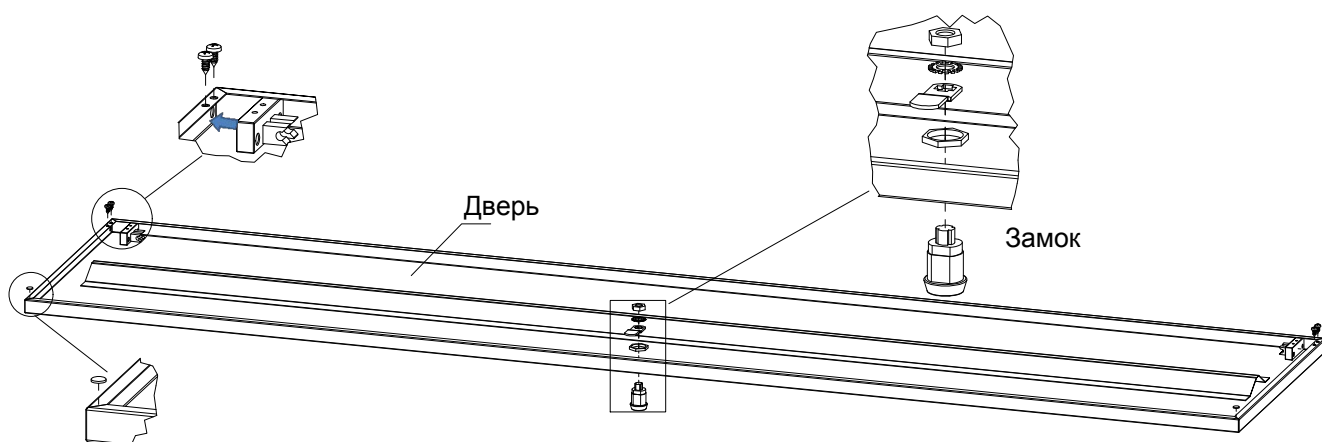

4



4 шт.
Винт
M4x10



4 шт.
Гайка-барашек
M4

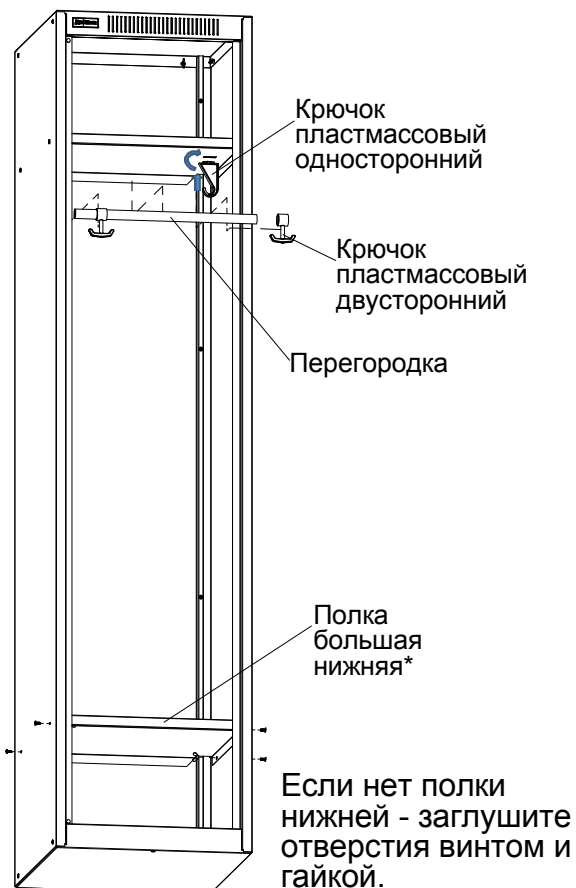

5



2 шт.
Ось



2 шт.
Втулка



2 шт.
Заглушка 12

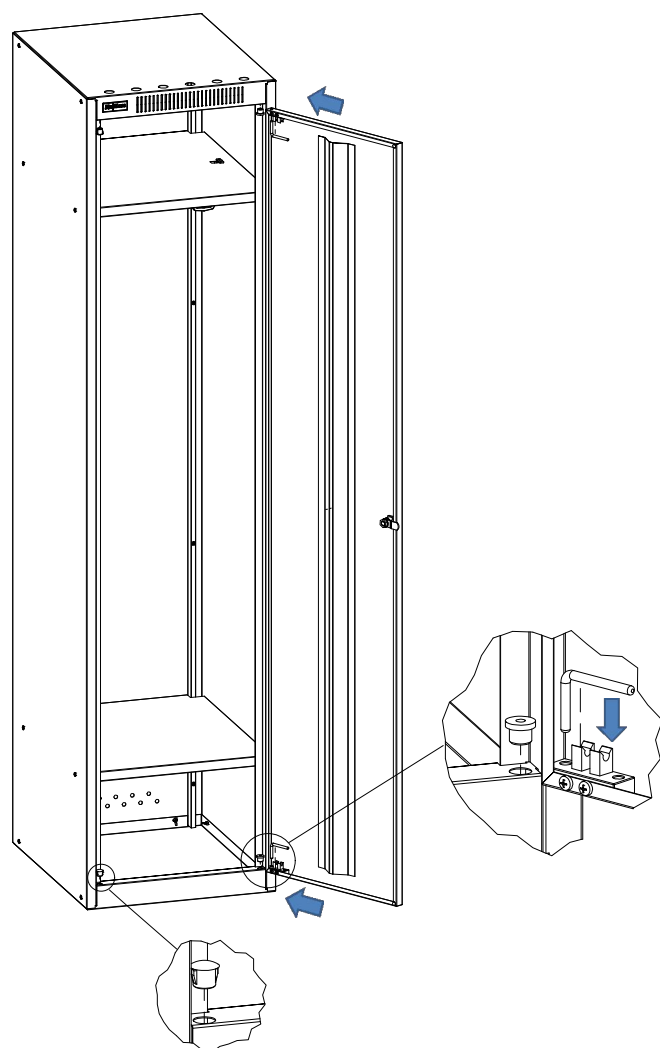

***Примечание:** Полка нижняя в комплект поставки не входит, приобретается отдельно по желанию Покупателя.

3. Схема сборки ОД-315, ОД-415 (дополнительные секции)

1



Внимание!

При сборке базового шкафа с дополнительным необходимо:
1. Стенку левую боковую замыкающую базового шкафа заменить боковой стенкой дополнительного шкафа.
2. Установить левую боковую стенку первого шкафа на последний дополнительный шкаф. см. схему сборки.

Стенка боковая левая дополнительного шкафа

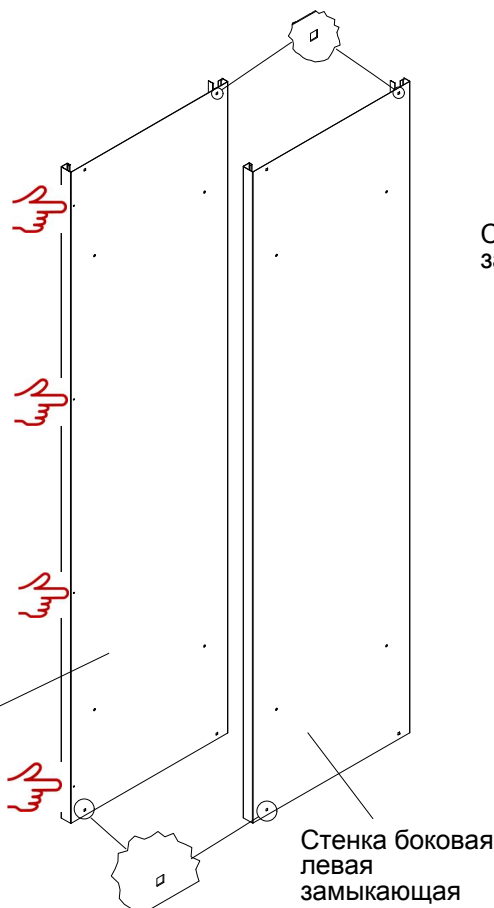

См. пункт 1 на стр. 3

Аналогично соединить дно со стенкой боковой правой и со стенкой задней.

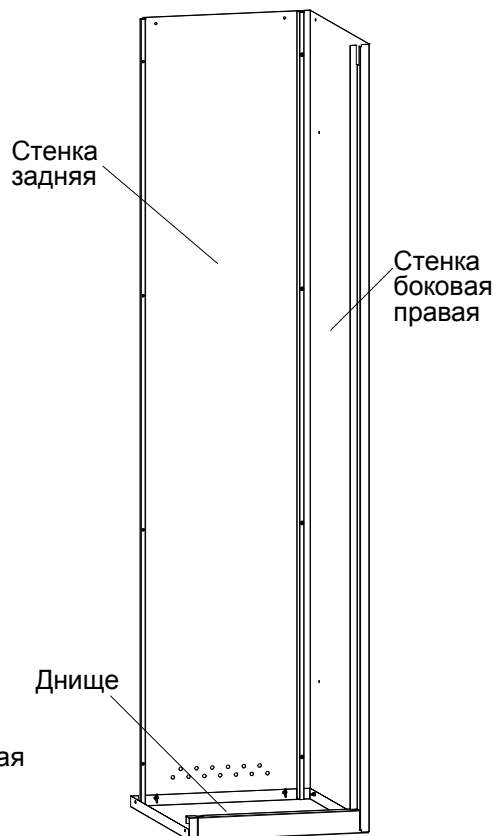

2

 4 шт.
Саморез 4,2x9,5

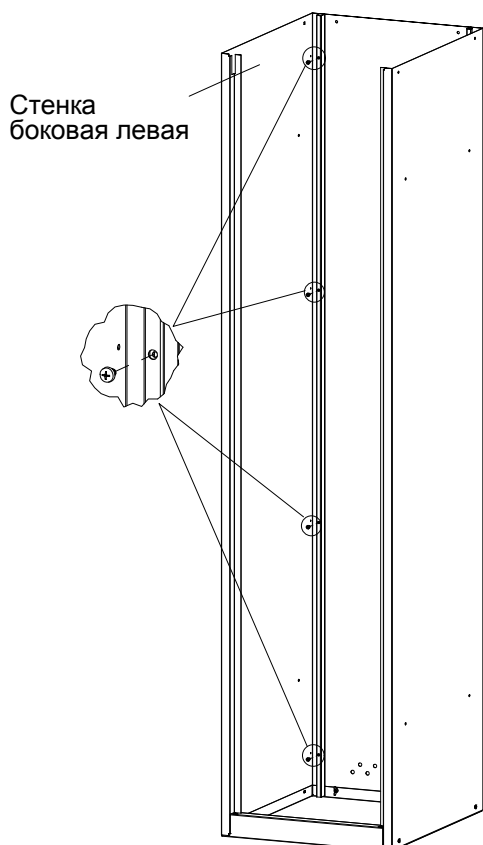

3

 2 шт.
Винт М4х10



2 шт.
Гайка-барашек М4

 1 шт.
Саморез 4,2x9,5

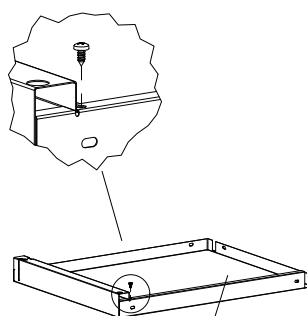

Днище дополнительное

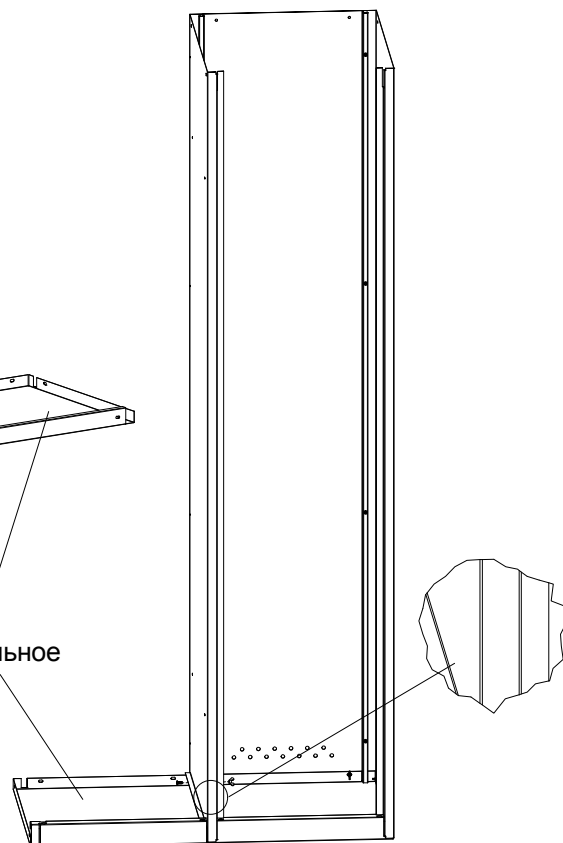

4

4 шт.
Саморез
4,2x9,5

2 шт.
Винт М4х10

2 шт.
Гайка-барашек М4

! Аналогичным образом собираются все последующие секции (справа налево). Число стыкуемых шкафов не ограничено.

Стенка задняя
дополнительная

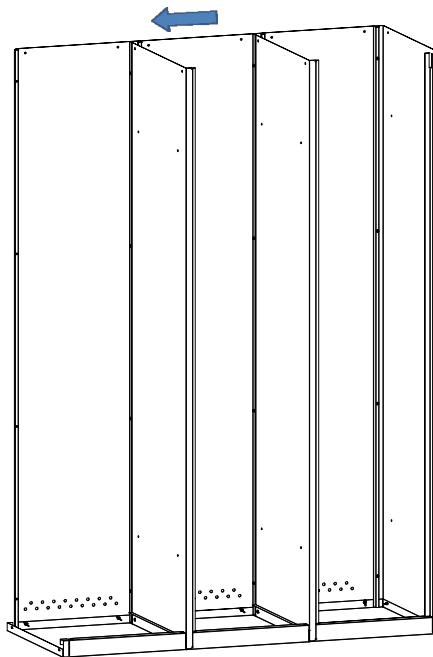
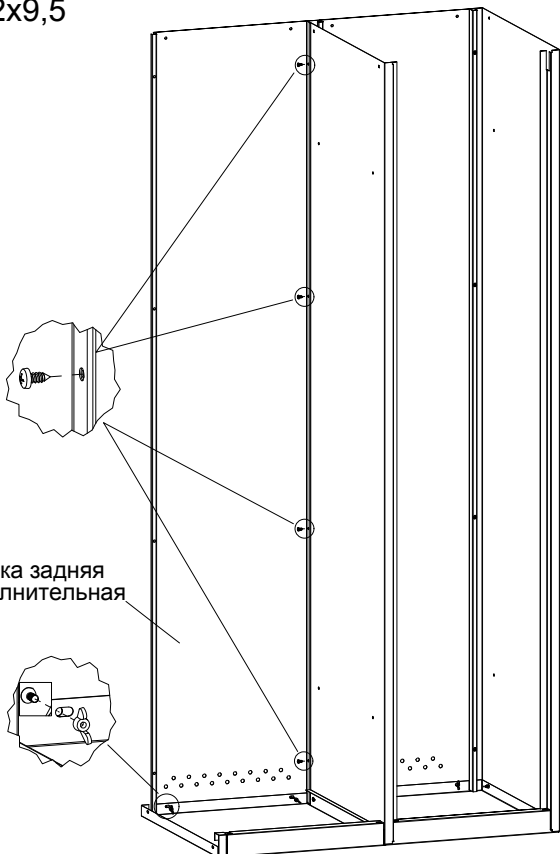

После сборки всех секций установите стенку боковую левую замыкающую, затем крышки, полки и двери.

5

5 шт.
Саморез 4,2x9,5

10 шт.
Винт М4х10

10 шт.
Гайка-барашек М4

Стенка
боковая
левая
замыкающая

Крышка
дополнительная

Крышка



Отгнуть планки на боковинах, фиксируя положение дна и крышки.

6

6

10 шт.
Винт M4x10

10 шт.
Гайка-барашек M4

2 шт.
Заглушка 12

2 шт.
Втулка

2 шт.
Ось

Аналогично соберите дверь, см. пункт 3, стр. 4.

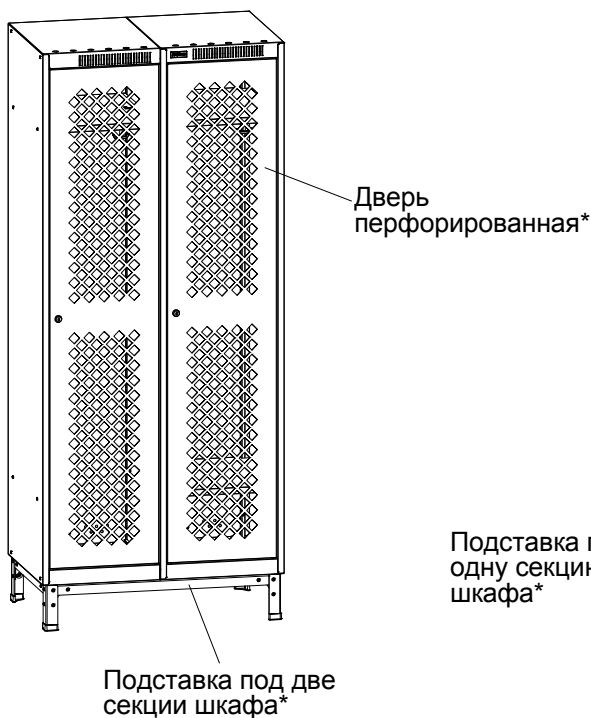
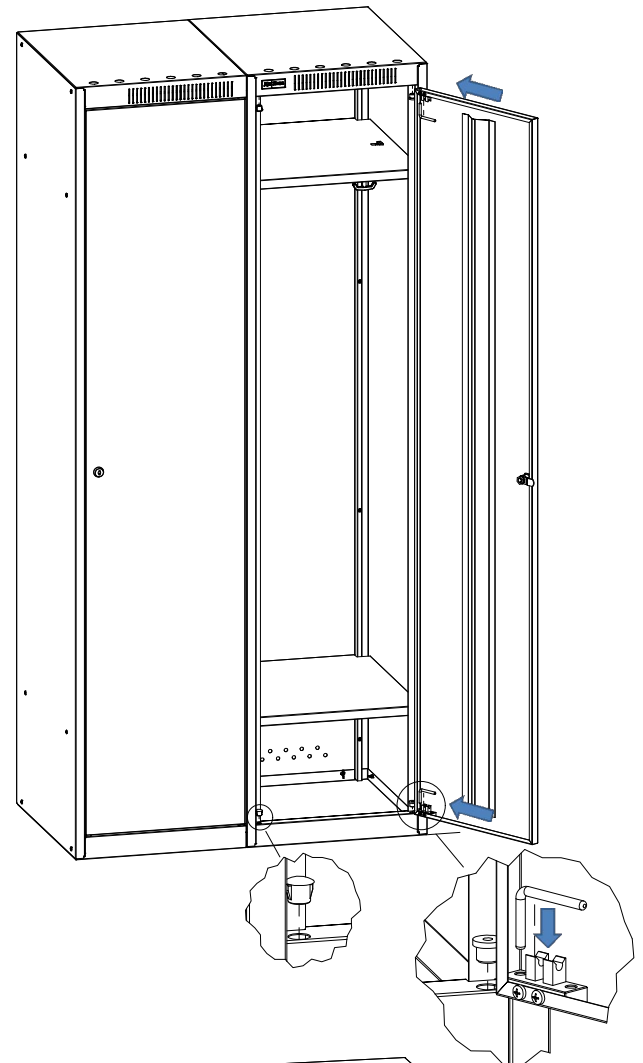
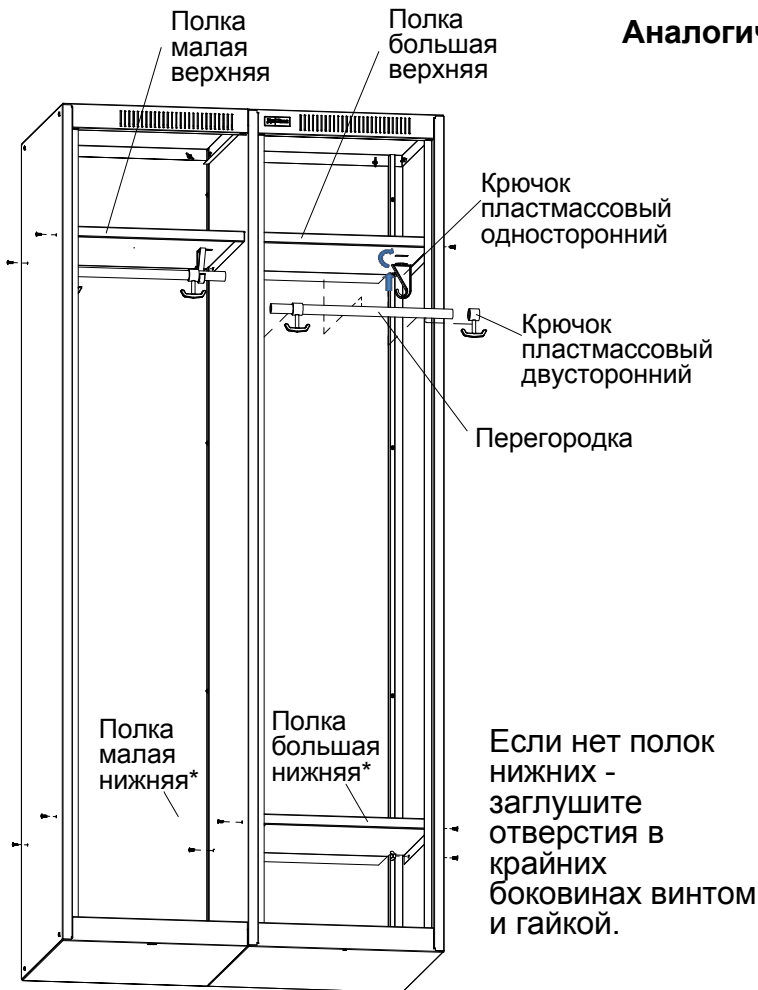

Подставка под одну секцию шкафа*

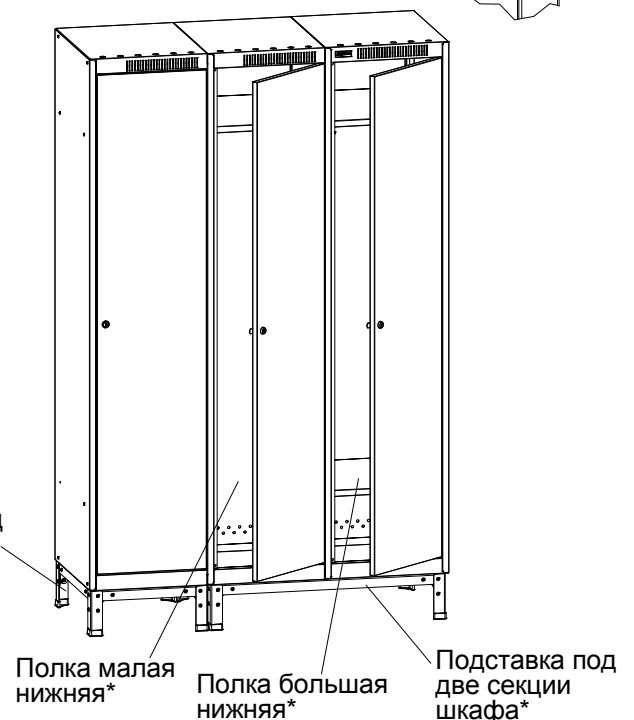

*** Примечание:**

Изделия приобретаются дополнительно по желанию Покупателя, имеют отдельную упаковку и комплект крепежа.

4. Общие сведения

- 4.1. Шкафы гардеробные ОД-315, ОД-415 (основные и дополнительные) разборные. Устанавливаются в гардеробах, раздевалках бытовых и производственных помещений для размещения одежды. Шкафы изготовлены по ТУ 5615-002-31045953-2000.
- 4.2. ОД-315 и ОД-415 являются самостоятельными единицами. ОД-315, ОД-415 (дополнительные) предназначены для наращивания секций. Число стыкуемых шкафов не ограничено.
- 4.3. Изготовитель: ООО "ДиКом".
Адрес: Россия, 196655, г. Санкт-Петербург, Колпино, Сапёрный переулок, дом 3.
Электронный адрес: www.dikom.ru.
- 4.4. Предприятие-изготовитель оставляет за собой право вносить изменения в конструкцию изделия, не ухудшающие его потребительские свойства. При этом возможны изменения характеристик и комплекта поставки.
- 4.5. Предприятие-изготовитель не несёт ответственность за сохранность вещей в изготовленных шкафах.

5. Характеристики

Габаритные размеры				
Модель	Высота, мм	Ширина, мм	Глубина, мм	Примечание
ОД-315	1800	322	500	
ОД-315 (дополнительный)	1800	300	500	
ОД-415	1800	422	500	
ОД-415 (дополнительный)	1800	400	500	

6. Гарантии изготовителя

- 6.1. Изготовитель гарантирует исправную работу шкафов при условии соблюдения Пользователем правил транспортировки, хранения, установки и эксплуатации.
- 6.2. Срок гарантийного обслуживания шкафов 12 месяцев со дня продажи.
- 6.3. Гарантийный ремонт производится при наличии документов, подтверждающих покупку.

Внимание!

- 6.4. В случае нарушения работоспособности изделия по вине Пользователя (при механических повреждениях элементов, неправильной установке и эксплуатации, при использовании изделия не по назначению) гарантии не сохраняются.
- 6.5. При обнаружении дефектов производственного характера шкаф необходимо вернуть продавцу для обмена. Обмен производится при наличии документов, подтверждающих покупку.